

CONCETTO FLUIDYS AD USO AMBULATORIALE



+ Funzionalità e disegno

Questa concezione abbina design ad ergonomia. Garantisce l'intimità ed il confort del paziente permettendo un'alta praticità di lavoro per il personale curante.

+ Efficienza ottimale per il personale

Permette di ricevere simultaneamente 4 pazienti la cui gestione è facilitata garantendo rapidità nel controllo di ciascuno.

+ Concetto del "su misura"

I divisori sono interamente concepiti su misura per tener conto delle Vostre esigenze e dei limiti di spazio: colori pastello o legno, dimensioni, forma e profilo del taglio....



CARATTERISTICHE TECNICHE

Il concetto ambulatorio è costituito dai profili sospesi FLUIDYS ai quali sono fissati dei pannelli in legno. Questi divisori su misura permettono d'isolare il paziente rispetto al resto delle persone garantendo confort ed intimità.

Il concetto su misura dei pannelli, in HPL compatto da 10 mm, assicura una stabilità ottimale. E' possibile tagliarli a misura e forma di Vostra scelta*. Per i 4 posti pazienti è previsto e sufficiente un solo punto d'alimentazione. Il sistema è sospeso al soffitto mentre i divisori si appoggiano al pavimento tramite dei piedi a garantire un'asepsi ottimale ed una facile pulizia.

Vista frontale

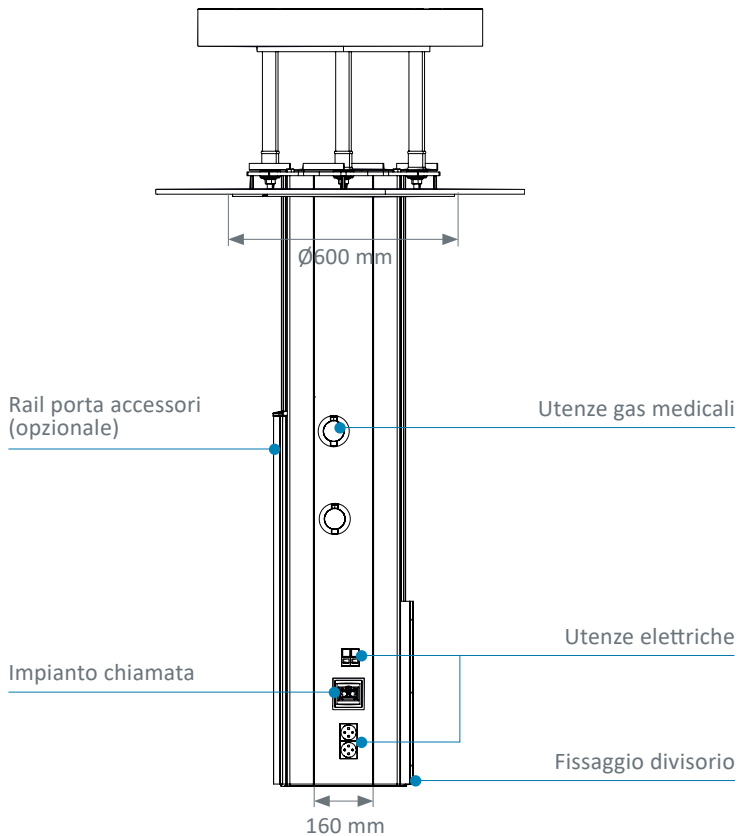

Vista in sezione

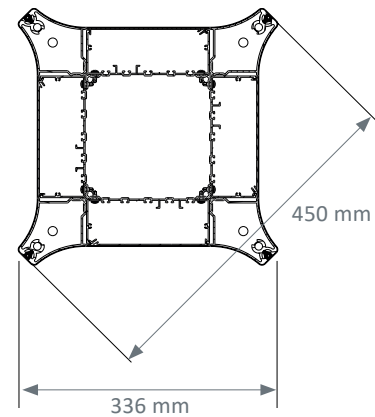

Esempio di configurazione



*Nei limiti della dimensione massima del pannello

CARATTERISTICHE TECNICHE











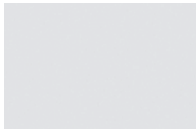

Colori

Il concetto architettonico FLUIDYS offre una vasta scelta di colori.

Sulla paletta di colori proposta di seguito è eseguito il trattamento antibatterico SANITIZED®..



Tinte unite

 Blu B086 Finizione : FA	 Beige B116 Finizione : FA	 Bianco B117 Finizione : FA	 Blu B124 Finizione: FA	 Blu C118 Finizione : FA	 Verde chiaro C190 Finizione: FA
 Fumo F008 Finizione : FA	 Grigio G044 Finizione : FA	 Arancione G078 Finizione: FA	 Giallo J018 Finizione : FA	 Verde P092 Finizione : FA	 Rosa R058 Finizione: FA

Altri colori disponibili su <https://it.polyrey.com/collection/colori>

Tinte legno

 Noce pecan B023 Finizione: FA	 Rovere delavè C103 Finizione : SEV	 Rovere Vendôme C133 Finizione : SEV	 Ciliegio naturale C181 Finizione : EXM	 Acerò nordico E028 Finizione : FA	 Acerò faroese E103 Finizione : EXM
 Frassino F058 Finizione : SEV	 Frassino Monreale F061 Finizione : SEV	 Faggio di Bergen H028 Finizione : SEV	 Noce naturale N056 Finizione: EXM	 Noce L'Avana N114 Finizione : EXM	 Noce appalachi N118 Finizione : EXM

Altri colori disponibili su <https://it.polyrey.com/collection/legni>

Finitura FA : Finitura satinata leggera a grano ultrafine per "tocco dolce".

Finitura EXM : Finitura ultra opaca che trasmette la sensazione del materiale originale.

Finitura SEV : Finitura legno con superficie irregolare e vellutata.

NB : i colori riportati possono differire da quelli reali.

Chiedete ai nostri commerciali di mostrarvi le colorazioni

Per tutte le altre colorazioni consultateci.

Porta battente (opzionale)



Le porte a battenti poste sui divisori rafforzano l'intimità contribuendo al design globale dello spazio.

Pianetto a rotazione



Il pianetto a rotazione su misura permette l'appoggio di un vassoio o degli effetti personali del paziente.

UTENZE

Il concetto è costituito da 4 facce e permette di accogliere 4 pazienti simultaneamente garantendo tranquillità ad ognuno d'essi. Questa possibilità aumenta la rapidità e l'efficacia di gestione e controllo dei pazienti.



Integrazione delle utenze elettriche

Il taglio a getto d'acqua dei coperchi di FLUIDYS permette una finizione precisa e su misura, dando la possibilità d'integrare prese di ogni forma. Il montaggio a filo delle utenze elettriche favorisce la pulizia e la disinfezione del prodotto.



Integrazione dei gas medicali

Per le sole prese AFNOR sono disponibili dei coperchietti di chiusura in ABS/PC che non sono invece previsti per tutte le altre prese (BS, DIN, UNI).



Spot di lettura FLEX-E LIGHT (opzionale)

Uno spot fornisce con discrezione l'illuminazione lettura.

ESEMPI DI CONFIGURAZIONE

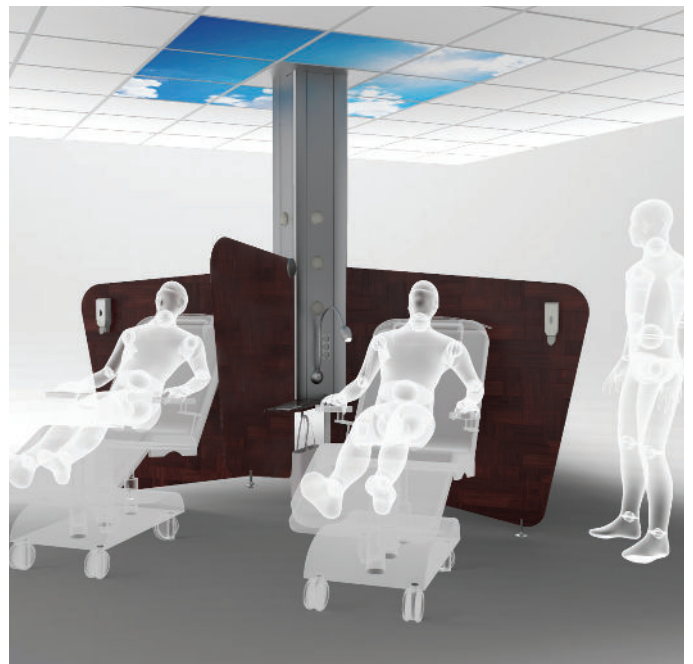
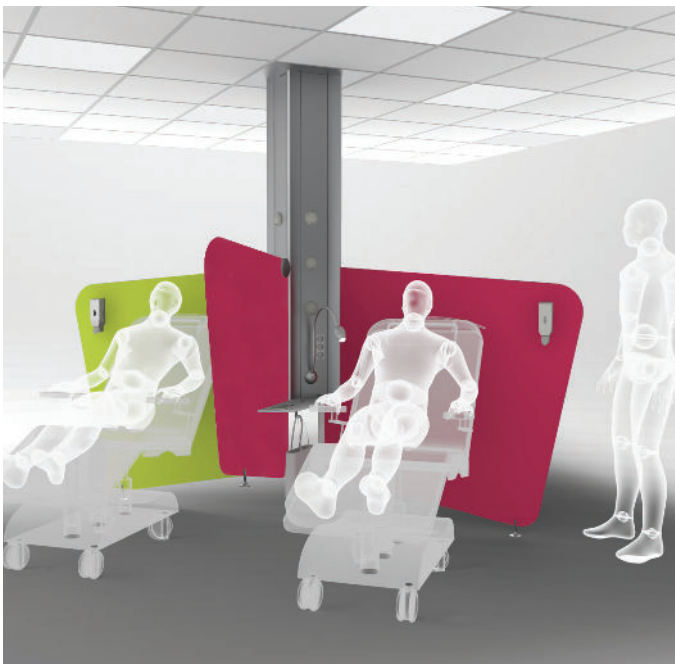
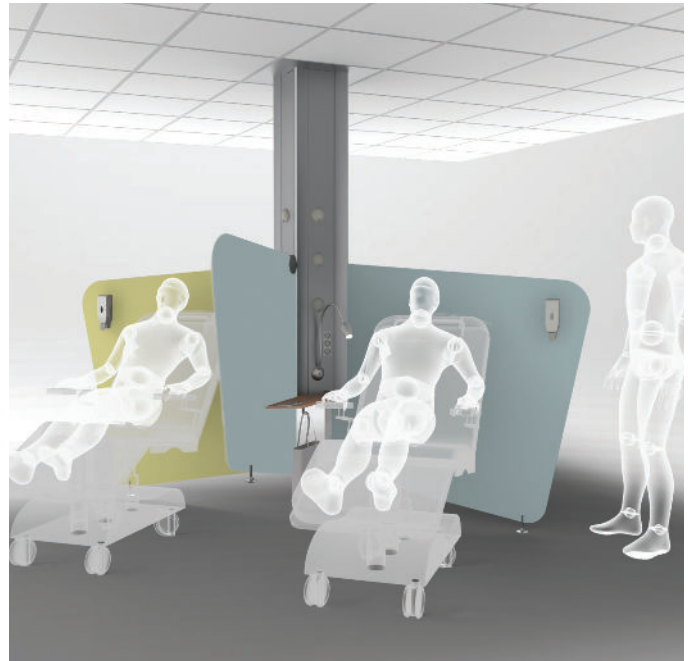
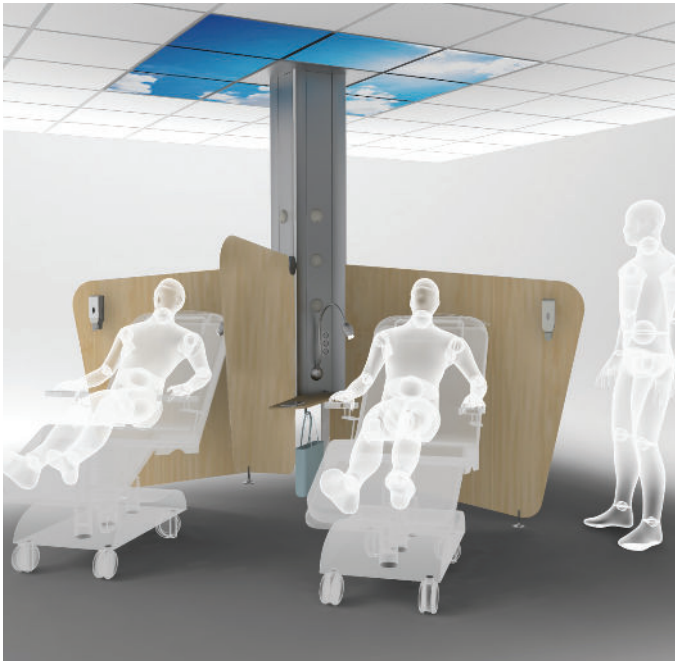

OPZIONE: CONCETTO COLONNA FLUIDYS PER PIASTRE TECNICHE

La colonna FLUIDYS per piastra tecnica è realizzata a 4 facce. Può essere equipaggiata con o senza rail porta accessori in funzione dell'utilizzo.

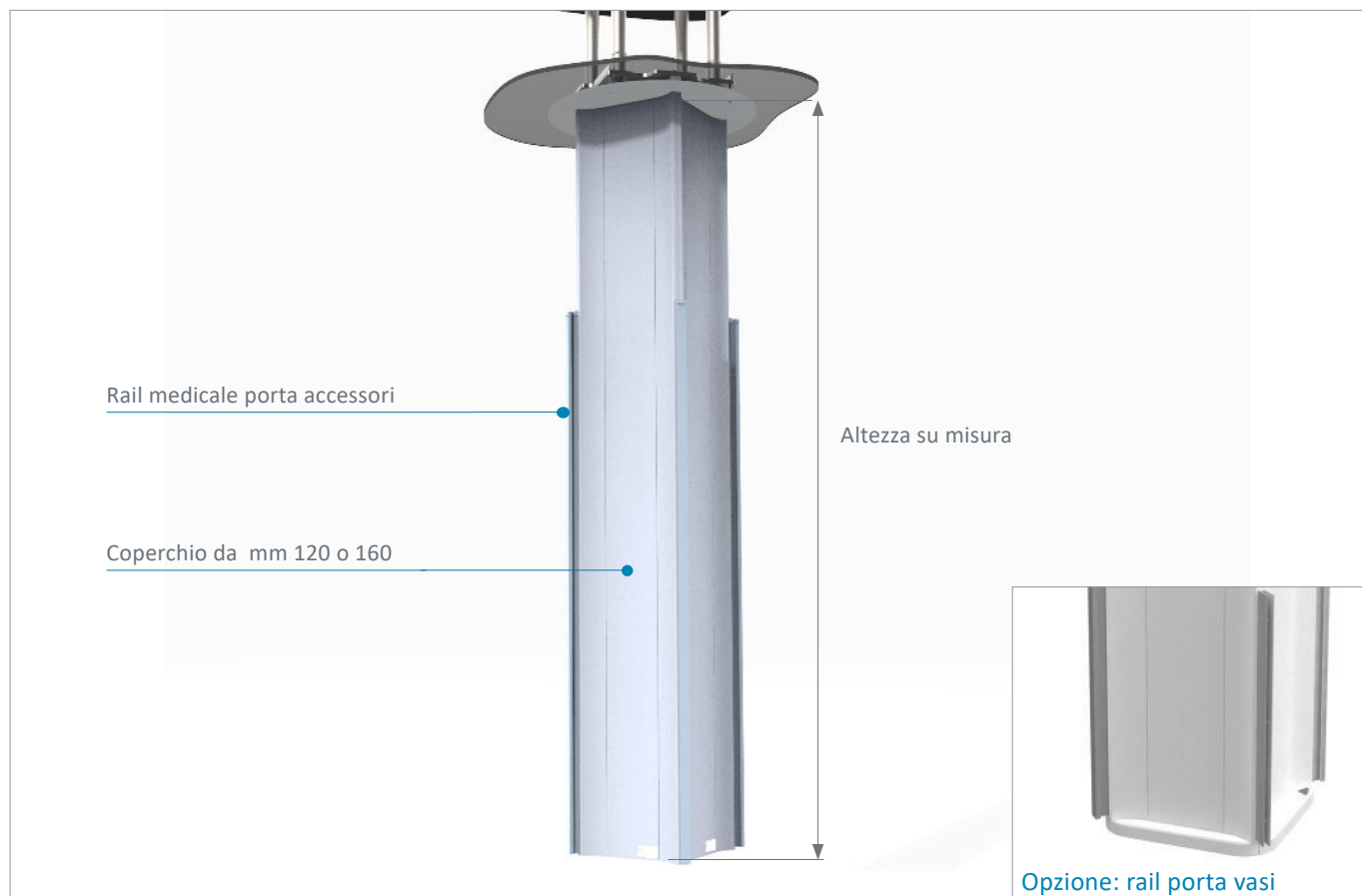

Vista in sezione (coperchio da mm 160)

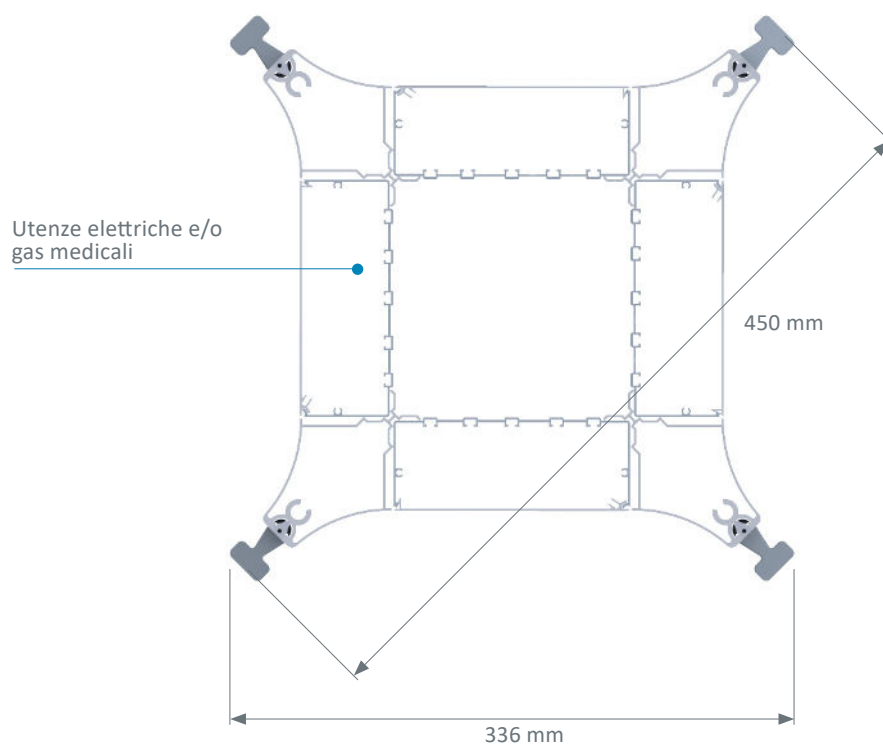



Norme e raccomandazioni

- EN ISO 13485: Sistemi di gestione Qualità
- Marcatura Dispositivi Medici in base alle Norme (UE) 2017/745
- EN ISO 11197: travi tecniche ad uso medico
- EN ISO 7396-1: sistemi distribuzione gas medicali – Parte 1

Travi testa-letto, applique d'illuminazione, bracci pensili, travi e colonne pensili, travi tecniche, pannelli stagni, allarmi gas medicali, accessori biomedicali.

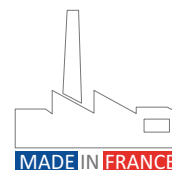

Les spécifications ne sont données qu'à titre indicatif. TLV se réserve le droit de les modifier sans préavis. (D) - Révision (JJ/MM/AA) : 05/02/2015