

# CONCEPT FLUIDYS À USAGE AMBULATOIRE



### + Fonctionnalités et design

Le concept allie design et ergonomie. Il préserve l'intimité et le confort du patient tout en préservant une praticité de travail pour le personnel soignant.

### + Efficacité optimale des équipes de soins

Il permet d'accueillir simultanément 4 patients. La gestion de chacun est facilitée et offre une rapidité dans la surveillance de chacun.

### + Conception sur-mesure

Les cloisons sont entièrement conçues sur-mesure pour tenir compte de votre cahier des charges et de vos contraintes d'environnement : coloris uni ou bois, dimensions de la cloison, forme de la découpe...



## CARACTÉRISTIQUES TECHNIQUES

La conception sur-mesure des panneaux, en HPL compact de 10 mm, assure une stabilité optimale. Il est possible de les découper à la taille et forme de votre choix\*. Un seul point d'alimentation est nécessaire pour 4 postes de soins. Il est suspendu au plafond et les cloisons reposent sur des pieds au sol afin de garantir une asepsie optimale et un nettoyage facilité.

### Vue de face

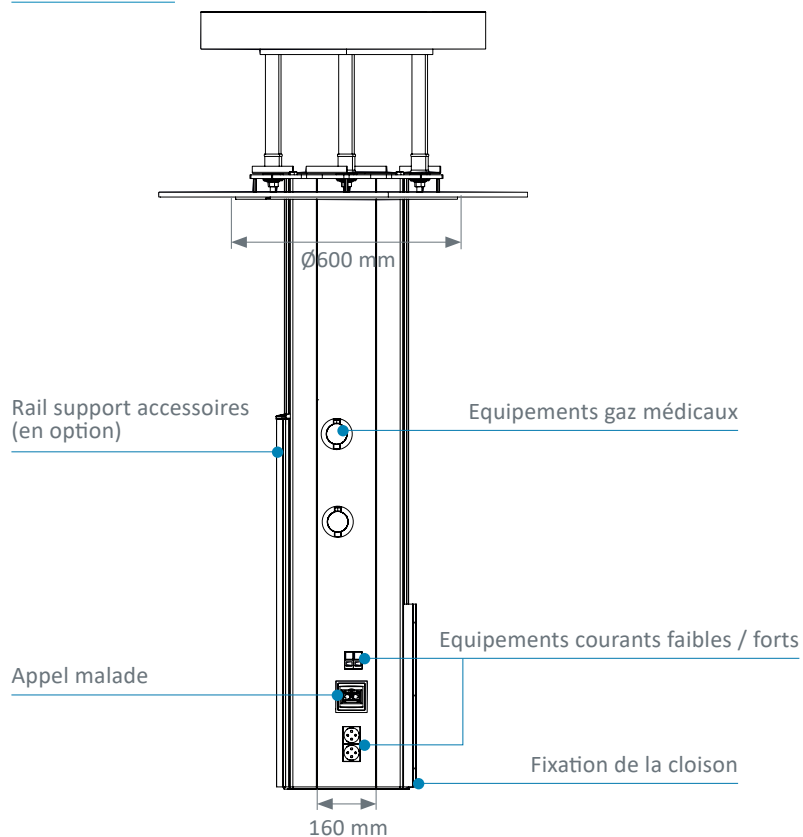

### Vue en coupe

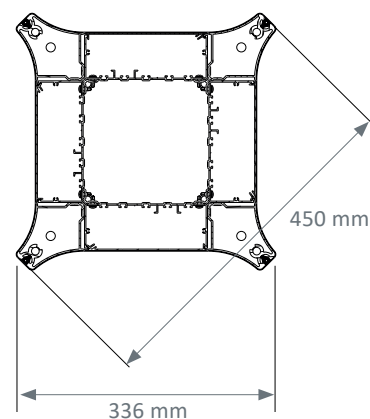

### Exemple de configuration



\*Dans la limite de la dimension maximale du panneau

## CARACTÉRISTIQUES TECHNIQUES











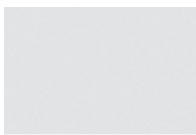

### Coloris

Le concept FLUIDYS à usage ambulatoire offre une large palette de teintes.

Seuls les panneaux proposés ci-dessous disposent d'un traitement antibactérien SANITIZED®.









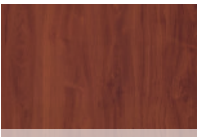

### Teintes unies

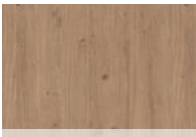
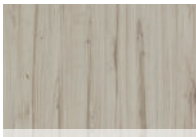
 Bleu B086 Finition : FA	 Beige B116 Finition : FA	 Blanc B117 Finition : FA	 Bleu B124 Finition : FA	 Bleu C118 Finition : FA	 Céladon C190 Finition : FA
 Fumée F008 Finition : FA	 Gris G044 Finition : FA	 Orange G078 Finition : FA	 Jaune J018 Finition : FA	 Verte P092 Finition : FA	 Rose R058 Finition : FA

Plus de coloris disponibles sur <https://www.polyrey.com/collection/unis>

### Teintes bois

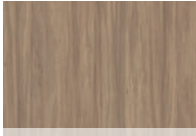
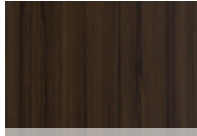
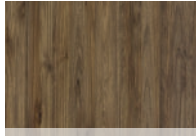
 Bois de Pécan B023 Finition : FA	 Chêne Lavé C103 Finition : SEV	 Chêne Vendôme C133 Finition : SEV	 Cerisier Naturel C181 Finition : SEV	 Erable Nordique E028 Finition : FA	 Erable Féroé E103 Finition : EXM
 Frêne Cristal F058 Finition : SEV	 Frêne Monreale F061 Finition : SEV	 Hêtre Bergen H028 Finition : SEV	 Noisetier Naturel N056 Finition : EXM	 Noyer Havana N114 Finition : EXM	 Noyer Appalaches N118 Finition : EXM

Plus de coloris disponibles sur <https://www.polyrey.com/collection/bois>

Finition FA : Finition satin léger au grain ultra fin, toucher doux.

Finition EXM : Ultra mat au toucher rugueux qui restitue l'authenticité des matières originales

Finition SEV : La fibre du bois soutenue avec subtilité par une surface grainée irrégulière et soyeuse

*NB : les couleurs imprimées peuvent différer des produits réels.*

*Rapprochez vous de notre force de vente pour visualiser nos échantillons.*

*Vous pourrez les recevoir sous 48h.*

### Porte battante (en option)



Les portes battantes situées sur les cloisons renforcent l'intimité tout en contribuant au design global de l'espace.

### Tablette rotative (en option)



La tablette rotative sur-mesure permet de disposer un plateau de collation et/ou les effets personnels du patient.

## EQUIPEMENTS

Le concept dispose de 4 faces et permet ainsi d'accueillir 4 patients simultanément tout en garantissant une tranquillité pour chacun. Cette capacité d'accueil augmente la rapidité et l'efficacité de gestion et de surveillance des patients.



### Intégration des équipements électriques

La découpe jet d'eau du couvercle de la FLUIDYS permet une finition précise et sur-mesure, donnant la possibilité d'intégrer toutes formes de prises. Le montage affleurant des équipements électriques favorise le nettoyage et la désinfection du produit.



### Intégration des fluides

Pour les prises gaz AFNOR, des plastrons en ABS/PC sont disponibles avec capot, pour toutes les autres normes de prises (BS, DIN), il n'y a pas de plastrons.



### Spot de lecture FLEX-E LIGHT (en option)

Un spot permet d'intégrer discrètement un éclairage de lecture sur la gaine.

## EXEMPLES DE CONFIGURATIONS

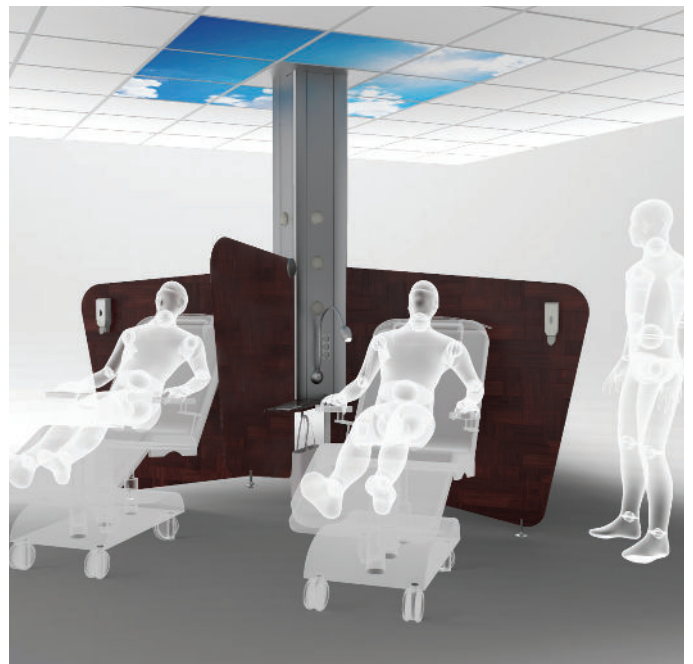
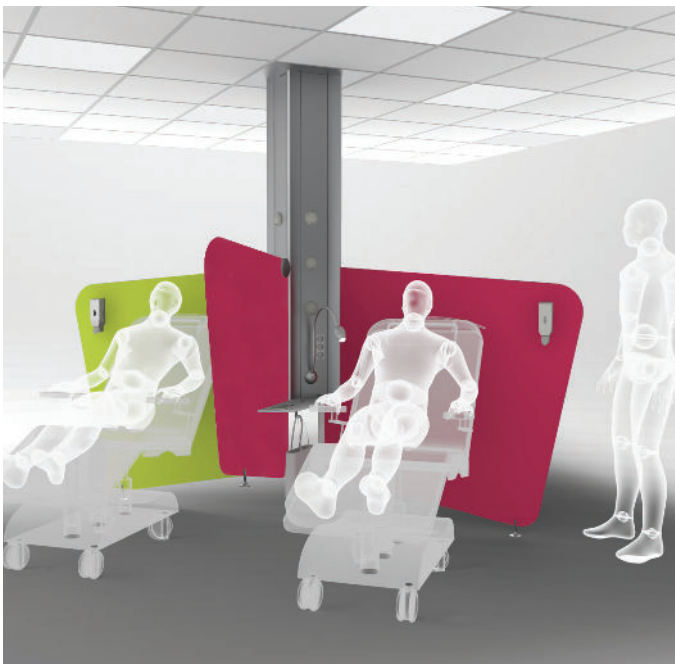
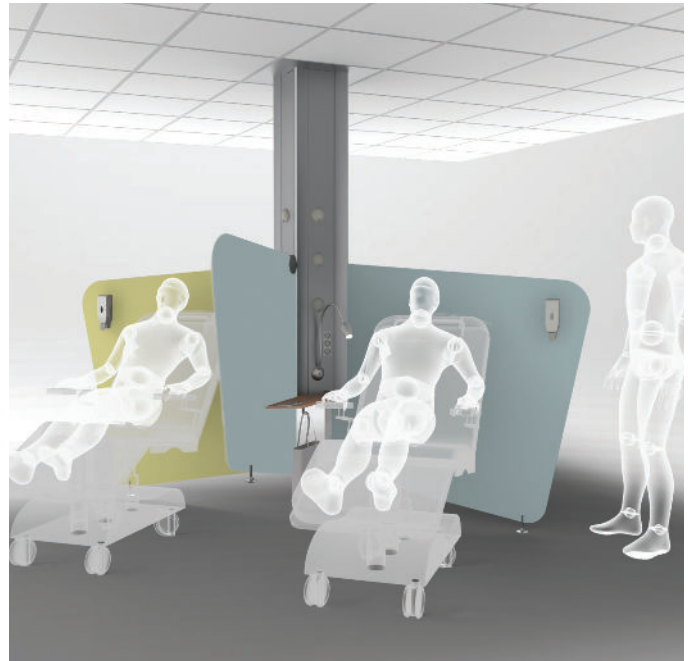
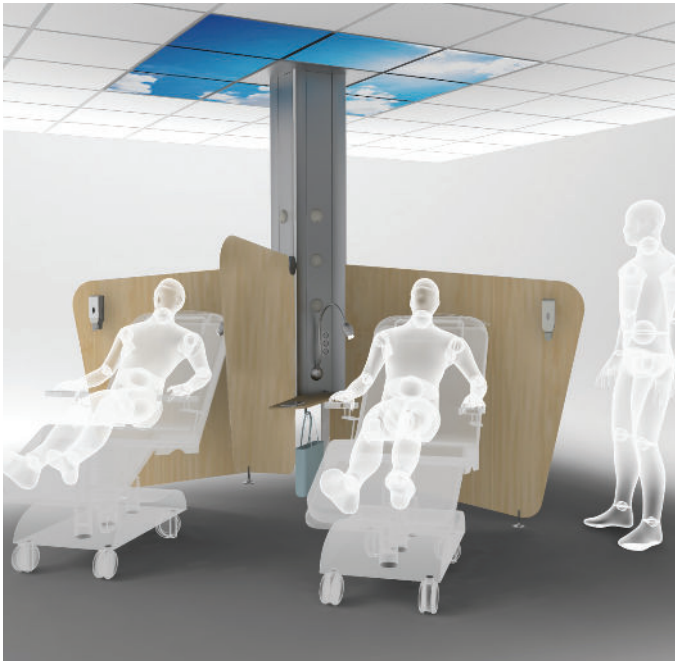

## OPTION : CONCEPT COLONNE FLUIDYS POUR LES PLATEAUX TECHNIQUES

La colonne FLUIDYS pour plateaux techniques possède 4 faces. Elle peut être équipée avec ou sans rail support accessoires en fonction des besoins.

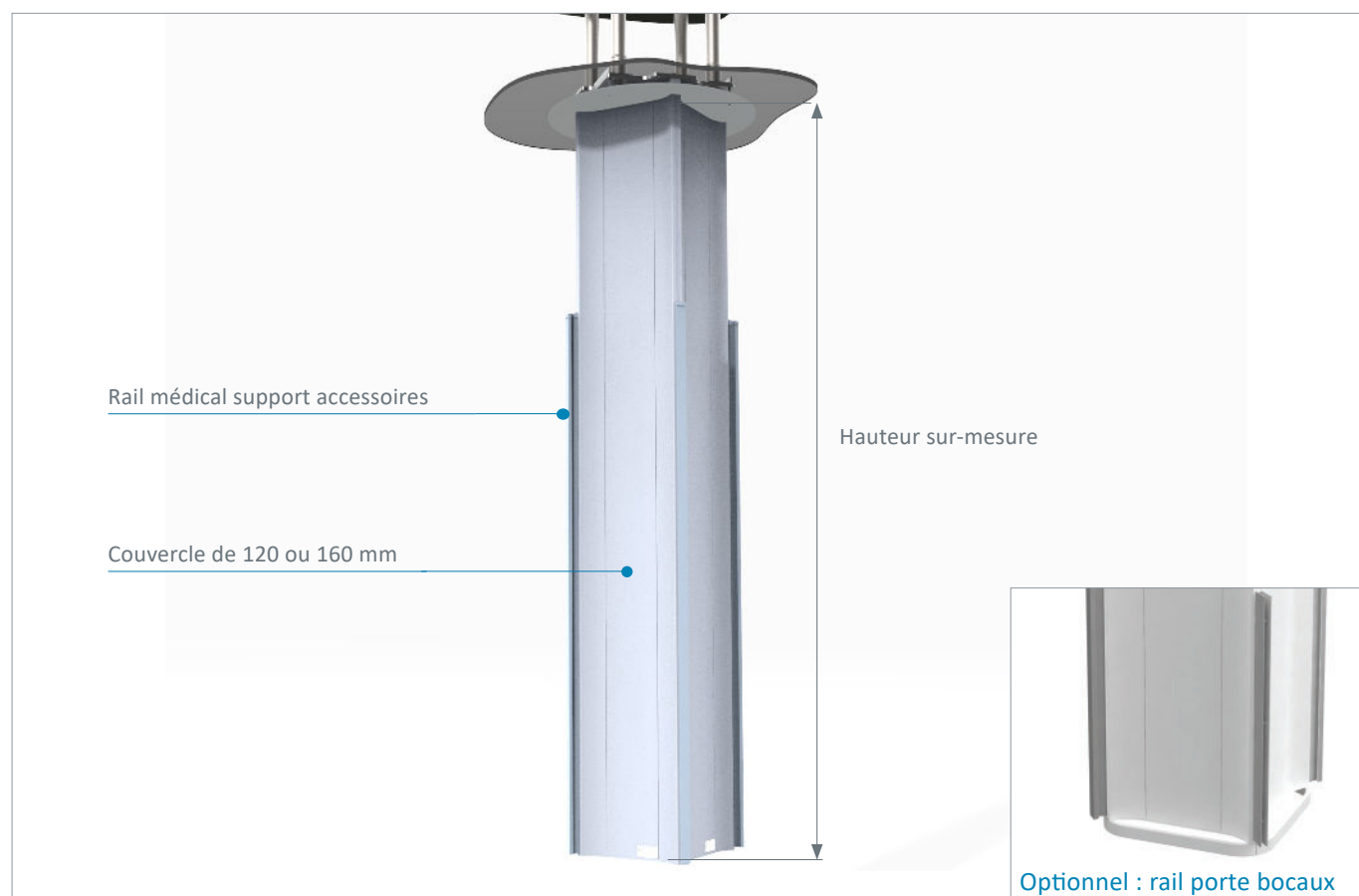

### Vue en coupe (couvercle 160 mm)

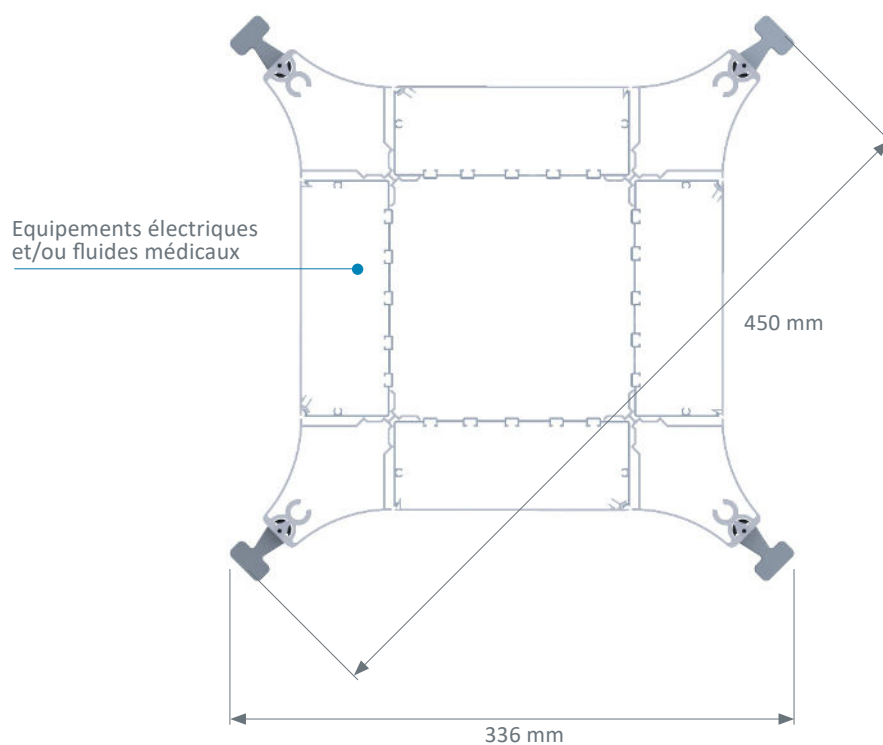



## Normes & recommandations

- EN ISO 13485 : Systèmes de management de la qualité
- Marquage CE Dispositifs Médicaux conformément aux impératifs du Règlement (UE) 2017/745
- EN ISO 11197 : Gaines techniques à usage médical
- EN ISO 7396-1 : Systèmes de distribution de gaz médicaux - Partie 1

Gaines tête de lit, Appliques d'éclairage, Bras Plafonniers, Poutres et Colonnes Suspendues,  
Gaines Techniques, Luminaires Etanches, Surveillance gaz médicaux et Accessoires Biomédicaux

