



+ Conception sur mesure

Les panneaux du GOODWOOD sont entièrement personnalisables (coloris, matériaux, film décoratif) et s'adaptent à la décoration de la chambre.

+ Eclairage

Le GOODWOOD permet d'avoir une applique d'éclairage individuelle par lit (GOODLIGHT, LYSA, LUMIA) ou un bandeau toute longueur intégrant les sources d'éclairage.



CARACTÉRISTIQUES TECHNIQUES

Le concept architectural GOODWOOD propose de nombreuses possibilités d'intégration des équipements électriques et des fluides médicaux. Son faible déport lui permet de s'intégrer facilement dans l'espace de soins.

Il peut également être équipé, en option, d'un rail médical inox support accessoires 25x10 mm afin de fixer des accessoires biomédicaux.

Configuration standard 1 lit

Vue de face

GOODWOOD avec applique GOODLIGHT ou LYSA

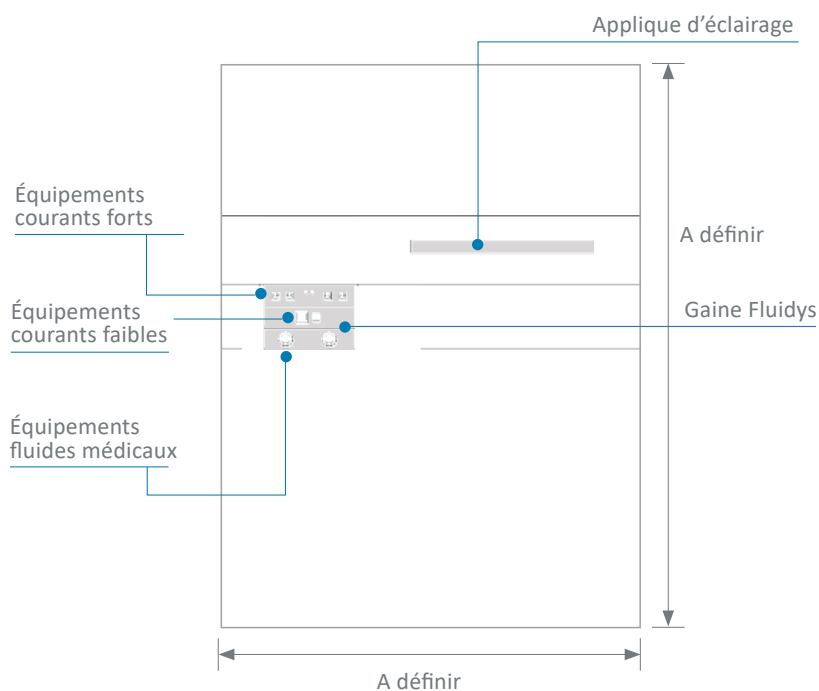

Vue de côté



GOODWOOD avec bandeau GOODLIGHT ou LYSA

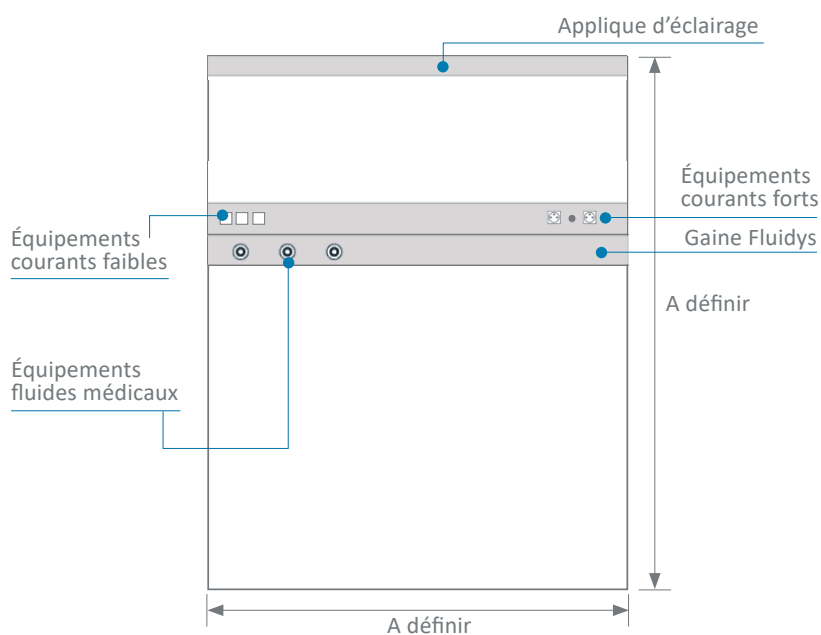

GOODLIGHT

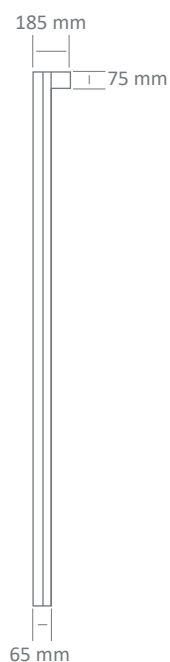

LYSA

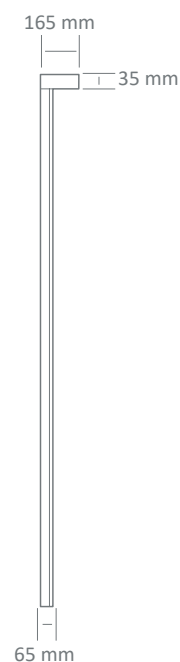

Pour les différentes teintes et personnalisations possibles, consultez notre nuancier architectural page 5.

Alimentations

Il est conçu pour être alimenté :

En partie arrière

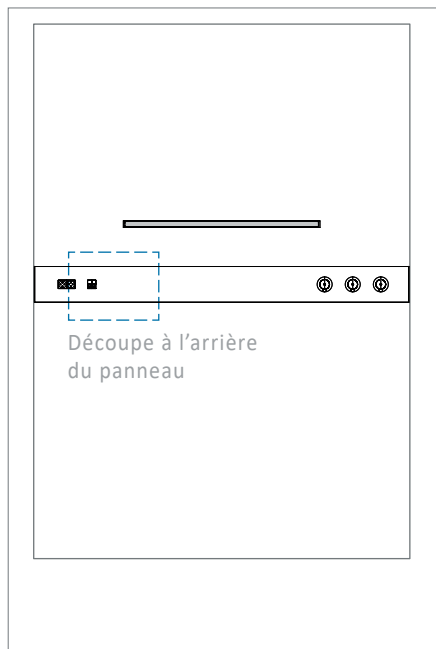

Par le plafond

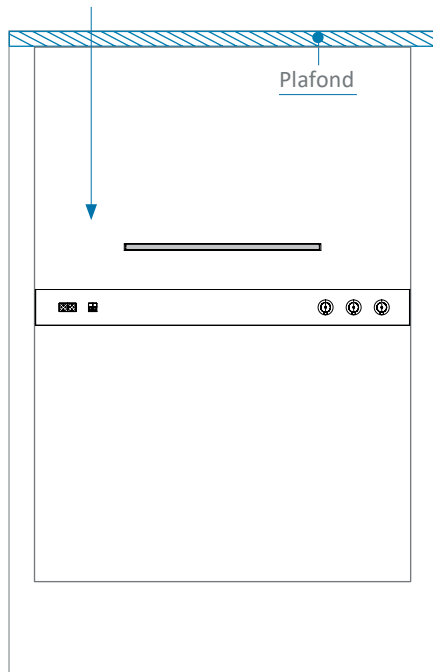

Latéralement, via une gaine de distribution

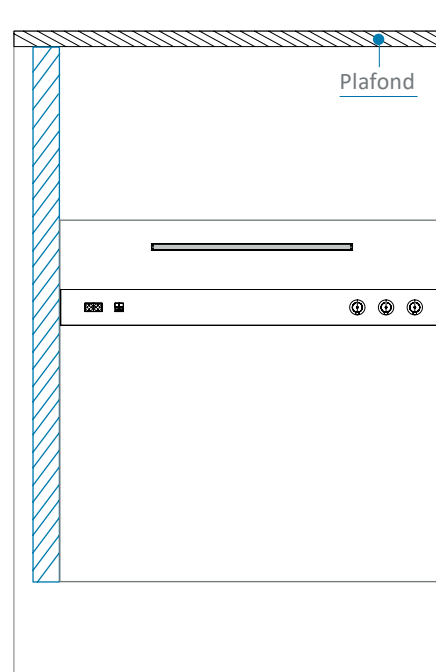

Intégration des équipements électriques

La découpe jet d'eau du couvercle du GOODWOOD permet une finition précise et sur-mesure, donnant la possibilité d'intégrer toutes formes de prises. Le montage affleurant des équipements électriques permet un nettoyage aisé du produit.



Plastrons fluides

Des plastrons en ABS / PC sont disponibles avec capot pour les prises gaz AFNOR.



CARACTÉRISTIQUES TECHNIQUES









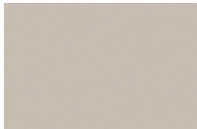
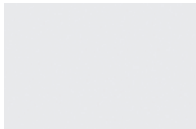

Coloris standards

Le concept architectural GOODWOOD offre une large palette de teintes.

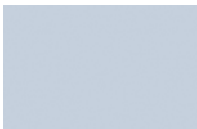
L'ensemble des panneaux ci-dessous disposent d'un traitement antibactérien SANITIZED®.



Teintes unies

 Bleu B086 Finition : FA	 Beige B116 Finition : FA	 Blanc B117 Finition : FA	 Bleu B124 Finition : FA	 Bleu C118 Finition : FA	 Céladon C190 Finition : FA
 Fumée F008 Finition : FA	 Gris G044 Finition : FA	 Orange G078 Finition : FA	 Jaune J018 Finition : FA	 Verte P092 Finition : FA	 Rose R058 Finition : FA

Plus de coloris disponibles sur <https://www.polyrey.com/collection/unis>

Teintes bois

 Bois de Pécan B023 Finition : FA	 Chêne Lavé C103 Finition : SEV	 Chêne Vendôme C133 Finition : SEV	 Cerisier Naturel C181 Finition : EXM	 Erable Nordique E028 Finition : FA	 Erable Féroé E103 Finition : EXM
 Frêne Cristal F058 Finition : SEV	 Frêne Monreale F061 Finition : SEV	 Hêtre Bergen H028 Finition : SEV	 Noisetier Naturel N056 Finition : EXM	 Noyer Havana N114 Finition : EXM	 Noyer Appalaches N118 Finition : EXM

Plus de coloris disponibles sur <https://www.polyrey.com/collection/bois>

Finition FA : Finition satin léger au grain ultra fin, toucher doux.

Finition EXM : Ultra mat au toucher rugueux qui restitue l'authenticité des matières originales

Finition SEV : La fibre du bois soutenue avec subtilité par une surface grainée irrégulière et soyeuse

NB : les couleurs imprimées peuvent différer des produits réels.

Rapprochez vous de notre force de vente pour visualiser nos échantillons.

Vous pourrez les recevoir sous 48h.

CARACTÉRISTIQUES TECHNIQUES

GOODWOOD avec profilé aluminium intégré

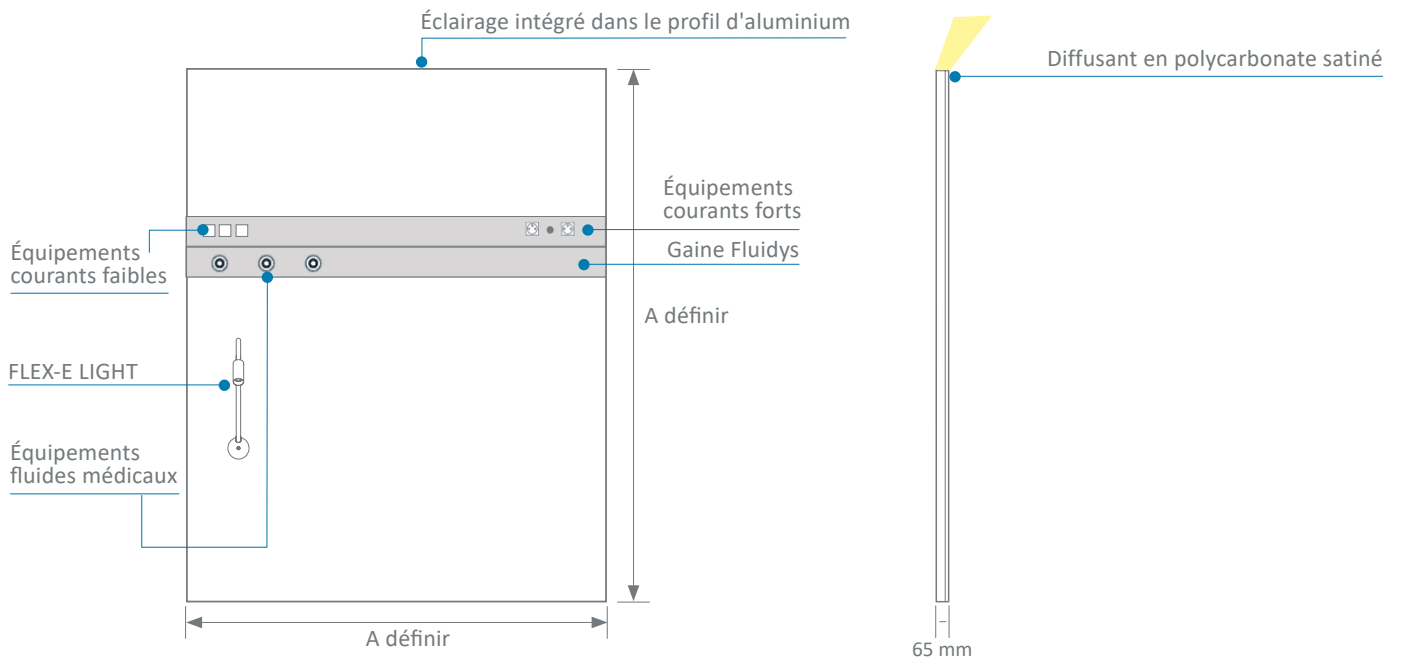

Pour connaître les coloris des panneaux stratifiés proposés par TLV, consulter le nuancier architectural page 5.

EXEMPLES DE CONFIGURATIONS



Goodwood 1 lit avec applique Lysa



Goodwood 1 lit avec applique Goodlight

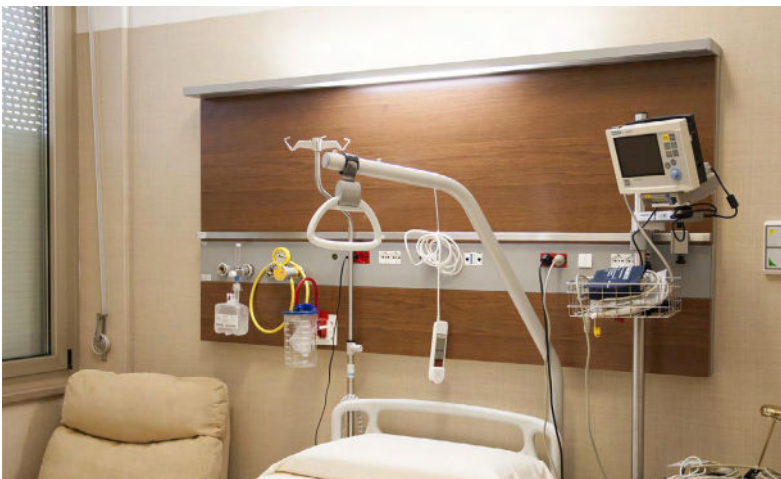

Goodwood 1 lit avec bandeau Goodlight et rail support accessoires

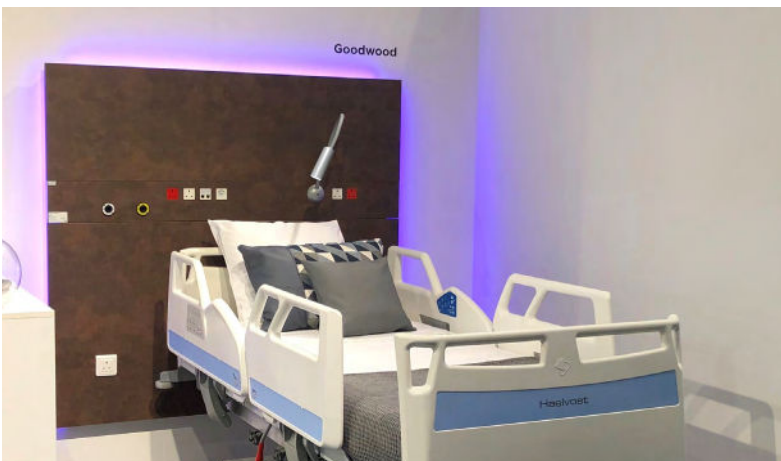

Goodwood avec éclairage intégré option RGB



ÉCLAIRAGE MAÎTRISÉ

Le concept GOODWOOD est équipé d'une applique d'éclairage GOODLIGHT en face avant ou d'un bandeau GOODLIGHT en surplomb de sa façade. Il intègre également un éclairage de veille à LED en partie inférieure.

Eclairage performant et contrôlé

Les réflecteurs à haute performance des éclairages d'ambiance et de lecture procurent un rendement élevé et dirigent les flux lumineux vers le centre de la chambre et sur le plan de lecture.

Eclairage confortable

L'éblouissement des éclairages d'ambiance et de lecture sera limité, les sources n'étant pas visibles directement par le patient, par le personnel médical ou les visiteurs.

Eclairage d'ambiance

- Diffusant en PMMA* clair satiné avec traitement anti-UV
- Réflecteur en aluminium MIRO 20 SILVER® (pour LYSA et GOODLIGHT)

LYSA

GOODLIGHT

PROFIL ALU

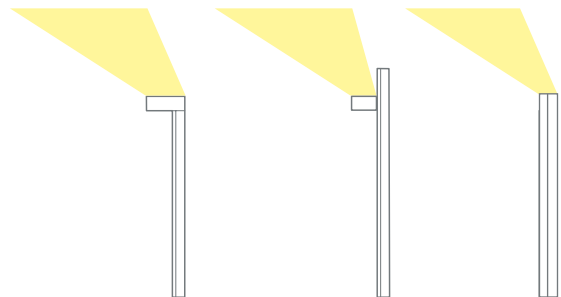

* PMMA : Polyméthacrylate de méthyle

Eclairage de lecture

- Diffusant en PMMA* satiné
- Réflecteur en aluminium MIRO 20 SILVER® (pour LYSA et GOODLIGHT)

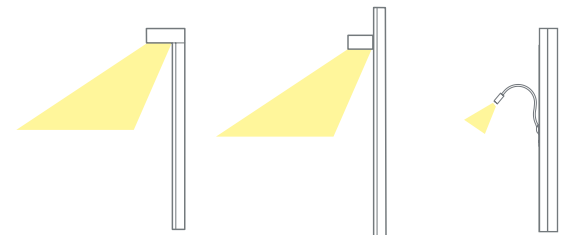

Eclairage de soins

L'éclairage de soins combine éclairage direct (lecture) et éclairage indirect (ambiance).

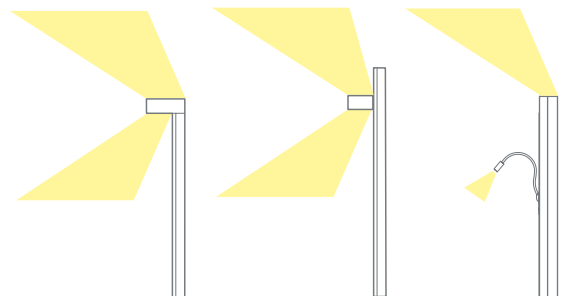

* Polyméthacrylate de méthyle

Étude d'éclairage

- Chambre type suivant les recommandations de l'AFE.
- Dimensions de la pièce : 3 m x 3 m, hauteur sous plafond 2,5 m
- Coefficients de réflexion plafond : 7, murs : 5 et sol : 3
- Coefficient de dépréciation 0,83
- Niveau d'éclairage moyen recommandé :
Ambiance 100 lux, lecture 300 lux et soins 300 lux

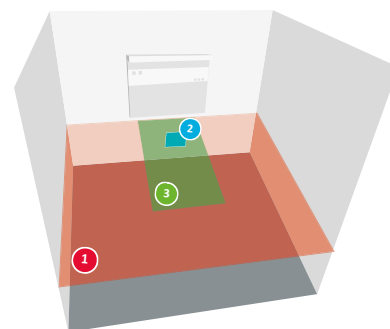

Applique GOODLIGHT

Eclairage d'ambiance

Plan d'ambiance virtuel d'une surface égale à celle de la pièce situé à 0,85 m du sol (3 m x 3 m pour la chambre à un lit).

Eclairage de lecture

Plan de lecture virtuel 0,3 m x 0,3 m incliné à 75°, à 1,1 m du sol et à 1 m du mur où se trouve l'applique.

Eclairage de soins

Plan d'examen virtuel 2 m x 0,9 m à 0,85 m du sol centré en largeur et à 0,1 m du mur.

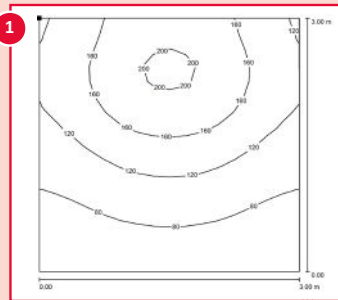
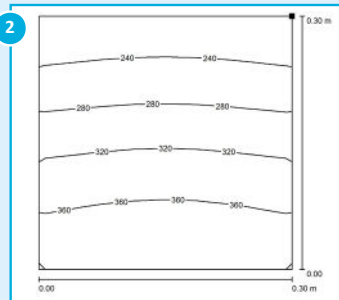
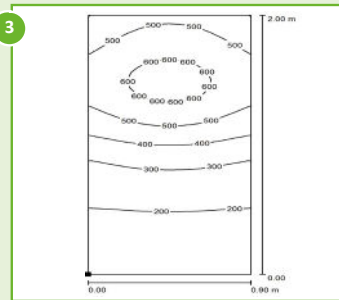
LED	Module 3 ft	Module 2 ft	Ambiance et lecture combinées
			
Consommation	33,2 W	10,8 W	44 W
Eclairage moyen	125 lx	350 lx	379 lx

Puissances d'éclairage (LYSA ou GOODLIGHT)

Eclairage	Puissance modules	Type de sources	Température de couleur	Flux lumineux ⁽¹⁾	Consommation	Efficacité du système	Convertisseur(s)
Ambiance	28,7 W (3 Ft)	LED	3000 K 4000 K	5039 lm	33,2 W	151,9 lm/W	Fixe / DALI
Ambiance (Éclairage Dynamique)	38,9 W (3 Ft)	LED	2700 K à 6500 K	5000 lm	44,9 W	111,4 lm/W	DALI
Lecture	8,9 W (2 Ft)	LED	3000 K 4000 K	1710 lm	10,8 W	158,8 lm/W	Fixe / DALI
Veille	1 x 3,1 W	LED	3000 K	335 lm	4,9 W	68,1 lm/W	Fixe

⁽¹⁾ Tous les flux lumineux indiqués dans la brochure sont réalisés à partir du flux des modules LED également appelé flux système.

Flux en sortie Luminaire = (Flux module) x (rendement optique), le rendement optique du luminaire est indiqué dans le fichier Eulumdat (LDT ligne 23) disponible en téléchargement sur notre site ou sur simple demande.

Eclairage dynamique



L'applique GOODLIGHT dispose de l'option Éclairage Dynamique.

Pour plus d'informations, consultez notre brochure dédiée.



Normes & recommandations

- NF EN ISO 13485 : Systèmes de management de la qualité
- Marquage CE Dispositifs Médicaux conformément aux impératifs de la Directive 93/42/CEE
- NF EN ISO 11197 : Gaines techniques à usage médical
- NF EN ISO 7396-1 : Systèmes de distribution de gaz médicaux - Partie 1
- Recommandations AFE relatives à l'éclairage des établissements de santé

Gaines tête de lit, Appliques d'éclairage, Bras Plafonniers, Poutres et Colonnes Suspendues,
Gaines Techniques, Luminaires Etanches, Surveillance gaz médicaux et Accessoires Biomédicaux

