



LAMPES DE SOINS ET D'EXAMENS

LED



Lampe de soins LED à gradation sur bras articulé avec pince

Cette lampe facilite les examens et convient particulièrement pour des services de réanimation et les chambres des patients.

Longueur : 885 mm
Rendement lumineux 30000 Lux / 0,5 m
Champ d'éclairage 180 mm / 0,5 m
Température de couleur 4400 K
IRC > 93

Pour rail horizontal, réf : 815652

Pour rail ou tube vertical, réf : 815653

LED



Lampe de soins LED sur bras articulé

La lampe peut être utilisée en salle d'examen ou en unité de soins intensifs. Elle assure un éclairage fiable et idéal pour les examens médicaux.

1 température de couleur, avec pince

Longueur : 940 mm
Rendement lumineux 50000 Lux / 0,5 m
Champ d'éclairage 180 mm
Température de couleur 4 400 K
IRC > 93

Pour rail horizontal, réf : 815654

Pour rail ou tube vertical, réf : 815655

3 températures de couleur, avec pince, à 5 niveaux de gradation

Rendement lumineux 50000 Lux / 0,5 m
Champ d'éclairage 180 mm
Température de couleur 3 300 K / 3 800 K / 4 400 K
IRC > 93

Pour rail horizontal, réf : 815656

Pour rail ou tube vertical, réf : 815657

LED



Lampe d'examen LED sur bras flexible

La lampe convient aux examens médicaux du quotidien.

Longueur : 1000 mm
Rendement lumineux 50000 Lux / 0,5 m
Champ d'éclairage 180 mm
Température de couleur 4 400 K
IRC > 93

Pour rail horizontal, réf : 815714

Pour rail ou tube vertical, réf : 815715

LAMPES DE SOINS ET D'EXAMENS

LED



Lampe LED sur bras articulé, avec pince

Longueur : 991 mm
Rendement lumineux 50000 Lux / 0,5 m
Champ d'éclairage 100 mm
Température de couleur 4 300 K

Pour rail horizontal, réf : 815662

Pour rail ou tube vertical, réf : 815663

LED



Lampe de soins LED à fixation plafonnrière avec articulation compensée.

La lampe de soins est idéale, aux urgences, en néonatalogie ou en complément dans les blocs, pour les petites chirurgies et les opérations ambulatoires. Il est possible de la fixer sur l'ancrage plafonnier d'un bras de distribution TECH-CARE.

Longueur : 1750 mm (+ tige verticale min 700 - max 1200)
Rendement lumineux 80000 Lux / 1m
Champ d'éclairage 180 mm
Température de couleur 4 500 K
IRC > 95

Pour fixation au plafond, réf : 815706

Pour fixation murale, réf : 815707

LED



Lampe LED à fixation murale

Longueur : 1850 mm
Rendement lumineux > 40000 Lux / 1 m
Champ d'éclairage < 240 mm
Température de couleur 4 500 K

Réf : 519143

LAMPES D'EXAMENS

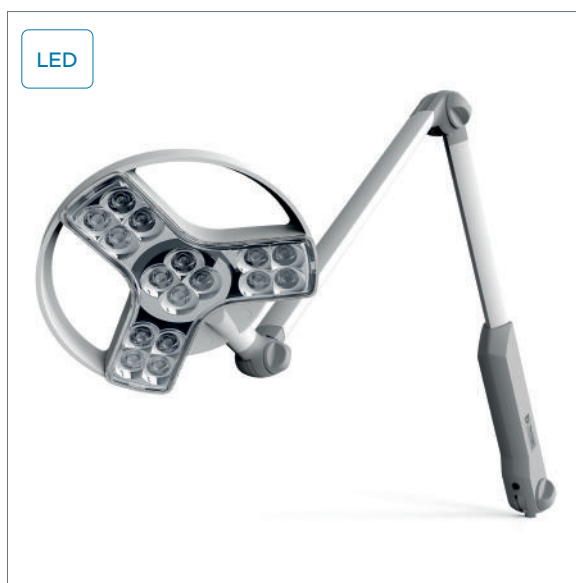

Lampe d'examen LED sur bras articulé, 2 températures de couleur, avec pince, à 4 niveaux de gradation

La lampe est idéale pour les zones sensibles comme la néonatalogie ou les soins intensifs / réanimation.

Longueur : 1080 mm
Rendement lumineux 60000 Lux / 0,5 m
Champ d'éclairage 210 mm
Température de couleur 3 500 K / 4 500 K
IRC > 93

Pour rail horizontal, réf : 815658

Pour rail ou tube vertical, réf : 815659

LAMPES DE SOINS ET DE LECTURE

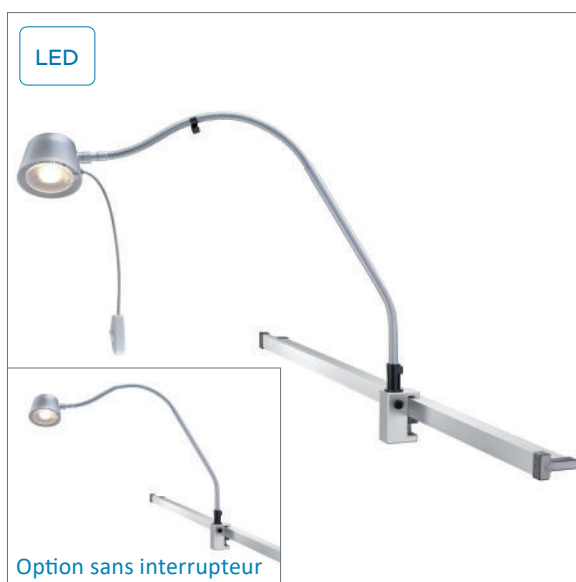

Lampe de soins et de lecture LED sur bras flexible

Elle est particulièrement recommandée pour la lecture dans les chambres des hôpitaux et EHPAD.

Longueur : 800 mm
Rendement lumineux 1100 Lux / 0,5 m
Champ d'éclairage 600 mm
Température de couleur 3 000 K
IRC > 80

Pour rail horizontal, réf : 815708

Pour rail ou tube vertical, réf : 815709

Option :

La lampe est disponible sans interrupteur, dans ce cas la commande s'effectuera directement depuis un manipulateur.

Pour rail horizontal, réf : 815710

Pour rail ou tube vertical, réf : 815711

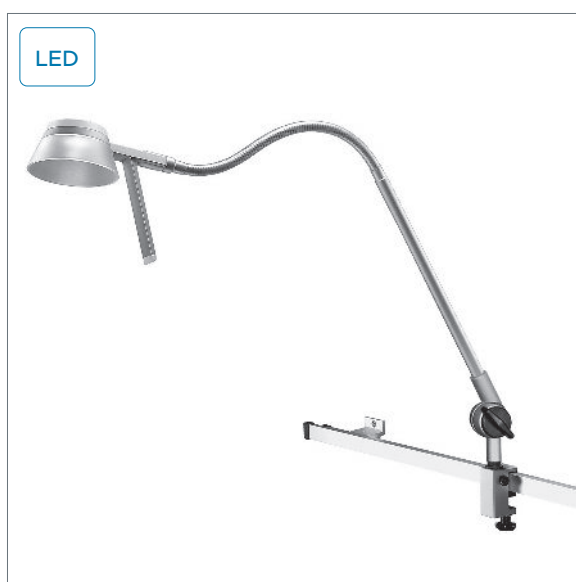

Lampe de soins et de lecture LED sur bras flexible

La lampe s'utilise principalement pour la lecture dans les EHPAD ou maison de repos. La poignée, intégrant un interrupteur ON/OFF rétro-éclairé, permet une utilisation et un positionnement aisé.

Longueur : 820 mm
Rendement lumineux 1000 Lux / 0,5 m
Champ d'éclairage 450 mm
Température de couleur 3 000 K
IRC > 95

Pour rail horizontal, réf : 815712

Pour rail ou tube vertical, réf : 815713

BRAS PIVOTANT ET BASCULANT POUR MONITEUR OU ÉCRAN

Support de moniteur

Bras pivotant de longueur 300 mm pour plaque attache rapide VESA (maxi 18 kg)



Pour rail horizontal, réf : 511508



Pour rail vertical, réf : 511510



Pour tube Ø38 vertical, réf : 519126

Bras pivotant de longueur 300+300 mm pour plaque attache rapide VESA (maxi 18 kg)



Pour rail horizontal, réf : 511509



Pour rail vertical, réf : 511511



Pour tube Ø38 vertical, réf : 511524



Support écran VESA 75 / 100 mm pour tube (Ø 23-40 mm)

Réf : 815489



Bras ajustable en hauteur départ de 450 mm, débattement vertical 438 mm pour écran VESA (max 16 kg)

Pour rail vertical, réf : 511512

Pour tube Ø38 vertical, réf : 511525

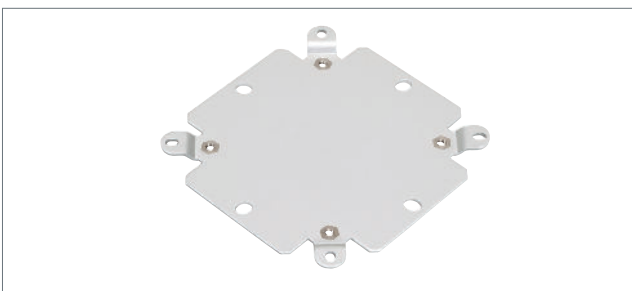

Plaque d'adaptation rapide VESA

Réf : 519131



Bras ajustable en hauteur départ de 450 mm, débattement vertical 438 mm avec allonge de 230 mm pour écran VESA (max 16 kg)

Pour rail vertical, réf : 511513

Pour tube Ø38 vertical, réf : 511526

BRAS PIVOTANT ET BASCULANT POUR CLAVIER ET SOURIS



Support écran-clavier ajustable en hauteur, déport de 450 mm, débattement vertical de 438 mm avec allonge de 230 mm (maxi 16 kg)

Pour rail vertical, réf : 511514

Pour tube Ø38 vertical, réf : 511530



Bras ajustable en hauteur, déport de 450 mm, débattement vertical de 438 mm avec allonge de 230 mm (maxi 5 kg pour le plateau)*

Pour rail vertical, réf : 511694

Pour tube Ø38 vertical, réf : 511695



Support écran / clavier avec surface de travail ajustable en hauteur, déport de 450 mm, débattement vertical de 438 mm (maxi 14 kg)*

Pour rail vertical, réf : 511580

Pour tube Ø38 vertical, réf : 511577



Support écran / clavier avec surface de travail ajustable en hauteur, déport de 450 mm, débattement vertical de 438 mm avec allonge de 230 mm (maxi 14 kg)*

Pour rail vertical, réf : 511578

Pour tube Ø38 vertical, réf : 511579

* Pour d'autres charges, nous consulter.

BRAS PIVOTANT ET BASCULANT POUR CLAVIER ET SOURIS



Bras ajustable en hauteur, déport 524 mm, avec débattement vertical de 330 mm (maxi 11,3 kg)

Charge max : 9 kg

Pour rail vertical, réf : 815349

Pour tube Ø38 vertical, réf : 815339



Bras ajustable en hauteur, déport 524 mm, avec débattement vertical de 330 mm

Pour rail vertical, réf : 815350

Pour tube Ø38 vertical, réf : 815340



Support écran / clavier avec surface de travail ajustable en hauteur, déport 432 mm, avec débattement vertical de 508 mm (maxi 14,5 kg)

Pour rail vertical ou tube Ø38 vertical, réf : 815687

ACCESSOIRES



Guide fils universel pour rail 25x10 ou tube Ø38 (par lot de 4)

Réf : 815121



Pince universelle

Réf : 519100



Pince tube Ø25

Réf : 519101



Pince tube Ø18

Réf : 519129



Tige porte perfusion télescopique, 4 crochets sur bras de déport 300 mm. Charge max : ensemble 32 kg, et 2 kg / crochet

Pour rail ou tube vertical, réf : 815487

Pour rails horizontaux, réf : 815196



Tube inox secondaire Ø25 x 1000 mm sur bras de déport 300 mm. Charge max : 28 kg

Pour rail ou tube vertical, réf : 815125

Pour rails horizontaux, réf : 815526



Ensemble 2 tiges porte perfusions télescopiques, 4 crochets pour chariot mono tube Ø38. Charge max : ensemble 2 x 32 kg et 2 kg / crochet

Réf : 815488



Tige porte perfusion télescopique, 4 crochets pour rail horizontal. Charge max : 2 kg / crochet

Réf : 519108



Tige porte perfusion télescopique, 6 crochets pour rail horizontal. Charge max : 2 kg / crochet

Réf : 519109



Tige porte perfusion télescopique, 3 crochets pour rail horizontal de gaine ou mural. Charge max : 2 kg / crochet

ACCESSOIRES



Tige porte perfusion coudée télescopique, 4 crochets pour rail horizontal de gaine ou mural.

Charge max : 2 kg / crochet

Réf : 519111



Tige porte perfusion télescopique, 4 crochets en ligne pour rails muraux horizontaux.

Charge max : 2 kg / crochet

Réf : 519112



Tige 6 crochets coudée, pour tube ou rail vertical.

Charge max : 3 kg

Réf : 815076



Bras articulé (environ 1000 mm) pour tubulure Ø23 (pince non comprise)

Réf : 519113



Porte moniteur 540 x 360 mm / 40kg

Réf : 519114



Porte moniteur 540 x 360 mm / 40kg avec 1 tiroir de 420 x 310 mm

Réf : 519115



Porte moniteur 540x360 mm / 40kg avec 2 tiroirs de 420 x 310 mm

Réf : 519116



Rail décentré sur pince 25 x 10 x 355 mm.

Charge max : 14 kg

Réf : 519117



Rail centré sur pince 25 x 10 x 355 mm.

Charge max : 14 kg

Réf : 519118



Tablette 300 x 300 mm orientable sur bras de départ / 10 kg

Réf : 915083

ACCESSOIRES



**Tablette 300 x 200 mm /
4 kg**

Réf : 519134



**Tablette fixe
365 x 290 mm / 15 kg**

Réf : 519061



**Tablette rabattable
465 x 300 mm / 6 kg**

Réf : 519060



**Porte sondes 1
compartiment
410 x 160 x 70 mm avec
2 crochets pour rail
horizontal**

Réf : 519056



**Porte sondes 3
compartiments
510 x 380 x 70 mm avec
2 crochets pour rail
horizontal**

Réf : 519057



Porte documents

Réf : 519066



Support inox pour sac 8 L

Réf : 519063

Sacs 8L par 50

Réf : 519064

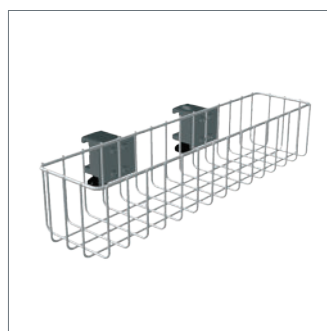

**Panier en acier
thermolaqué
500 x 120x 100 mm avec 2
pinces pour rail horizontal**

Réf : 519163



**Panier en acier
thermolaqué
250 x 90 x 200 mm avec
pince pour rail horizontal**

Réf : 519162



**Support boîte à gants
260 x 132 x 100 mm avec
pince pour rail horizontal**

Réf : 519128

ACCESSOIRES



Support boîte à gants
200 x 134 x 90 mm avec
2 crochets pour rail
horizontal

Réf : 519164



Support masque

Réf : 519062



Rail double pour nacelle
25 x 10 x 650 mm.
Charge max : 20 kg

Réf : 815104



Rail porte bords pour boîtier V ou Multicare.
Charge max : 30 kg

Réf : 815451

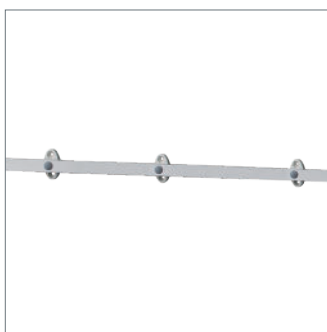

Rail mural aluminium
25 x 10 mm (au mètre)

Réf : 815321



Tube inox secondaire Ø25
x 500 mm sur pince

Réf : 815126



Tube inox secondaire
Ø38x1500 mm sur pince
pour rail gaine / rail mural
horizontal
Charge max : 30 kg

Réf : 815127

Tube inox secondaire
Ø38x1500 mm sur pince
pour rails horizontaux.
Charge max : 30 kg

Réf : 815128



Chariot coulissant SM 60
Mono tube Ø38 (plateau
non inclus)

Réf : 815325



Ensemble protection des regards
(140 x 120 cm)

Réf : 519067

Ensemble protection des regards
(230 x 140 cm)

Réf : 519069



Interface de fixation pour ensemble protection des regards.

Pour rail ou tube Ø38 vertical, réf : 815090

Pour rail horizontal, réf : 815341

ACCESSOIRES



**Tube inox secondaire
Ø38 x 150 mm, sur pince
pour rail vertical**

Réf : 815243



**Arceau support
accessoires Ø30**

Réf : 815702

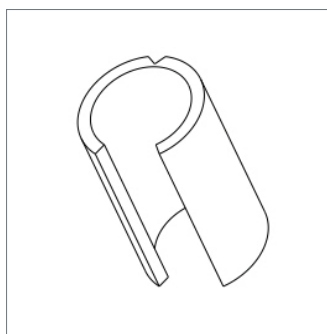

**Adaptateur Ø30 pour tube
Ø38**

Réf : 510088

ACCESSOIRES



Poire d'appel avec contact et fiche 2 plots

A fermeture, réf : 517100
A ouverture, réf : 517212

Manipulateur 4 fonctions (ambiance, lecture, aux, appel + voyant) avec fiche 10 plots

Réf : 517193

Manipulateur 2 fonctions (lecture, appel + voyant) avec fiche 10 plots

Réf : 517199

Manipulateur 3 fonctions (ambiance, lecture, appel + voyant) avec fiche 10 plots

Réf : 517190

Manipulateur 5 fonctions (ambiance, lecture, montée, descente, appel + voyant) avec fiche 10 plots

Réf : 517191



Fiche DIN 10 plots sur support 2 modules mosaïc 45

Réf : 504017



Cordon débrochable Mâle / Femelle

Réf : 517200



Support mural pour manipulateur TLV

Réf : 549150



Manipulateur pour boîtier horizontal

Réf : 517241



Tube inox vertical support accessoires pour gaine AXIS

Réf : 825317



Tablette inox support accessoires pour gaine AXIS

Réf : 825316



Eclairage de circulation NATLYS

Réf : 891230

ACCESSOIRES

Plateau(x) / tiroir(s) pour colonnes, boîtiers, gaines verticales et tube Ø38

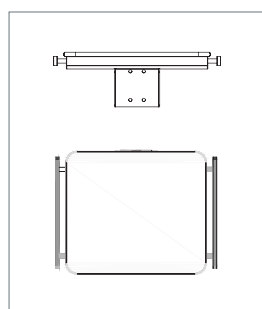

Plateau
405x355 mm avec
rail latéraux ; sans
fixation
(40 kg max)

Couleur : blanc
Réf : 815671

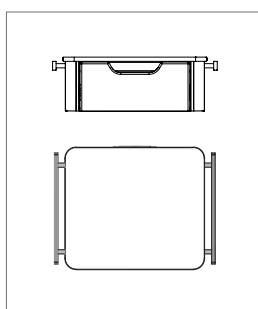

Bloc plateau
405x355 mm
avec tiroir simple
et rails latéraux ;
sans fixation
(40 kg max)

Couleur : blanc
Réf : 815749

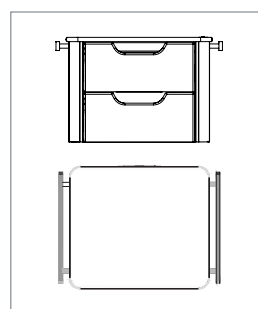

Bloc plateau
405x355 mm
avec tiroir double
et rails latéraux ;
sans fixation
(40 kg max)

Couleur : blanc
Réf : 815750

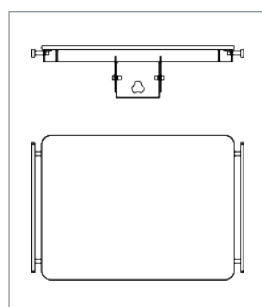

Plateau
605x455 mm
avec rails
latéraux ; sans
fixation
(50 kg max)

Couleur : blanc
Réf : 815677

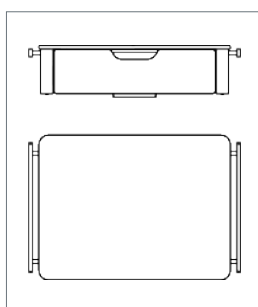

Bloc plateau
605x455 mm
avec tiroir simple
et rails latéraux ;
sans fixation sans
commande sans
poignée
(50 kg max)*

Couleur : blanc
Réf : 815751

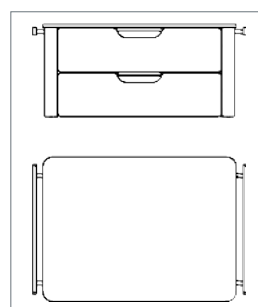

Bloc plateau
605x455 mm
avec tiroir double
et rails latéraux ;
sans fixation sans
commande sans
poignée
(50 kg max)*

Couleur : blanc
Réf : 815752

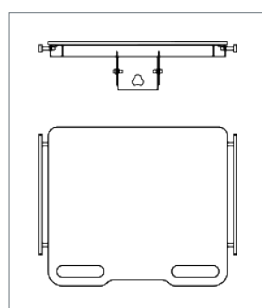

Plateau
605x455 mm
avec rails
latéraux ; sans
commande avec
poignée
(50 kg max)

Couleur : blanc
Réf : 815648

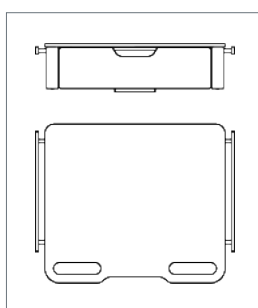

Bloc plateau
605x455 mm
avec tiroir simple
et rails latéraux ;
sans commande
avec poignée
(50 kg max)*

Couleur : blanc
Réf : 815770

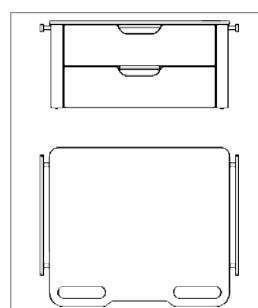

Bloc plateau
605x455 mm
avec tiroir double
et rails latéraux ;
sans commande
avec poignée
(50 kg max)*

Couleur : blanc
Réf : 815771

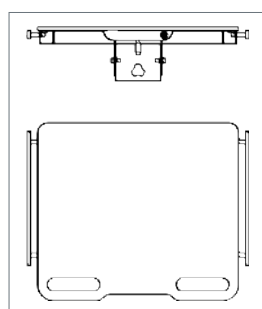

Plateau
605x455 mm
avec rails
latéraux ; avec
commande 1
bouton avec
poignée
(50 kg max)

Couleur : blanc
Réf : 815724

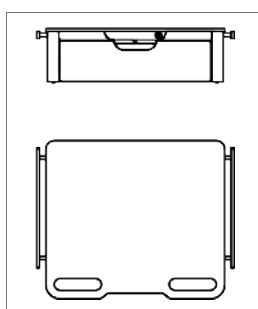

Bloc plateau
605x455 mm
avec tiroir simple
et rails latéraux ;
avec commande
1 bouton avec
poignée
(50 kg max)*

Couleur : blanc
Réf : 815776

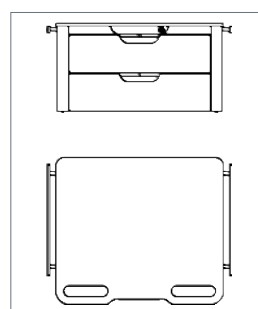

Bloc plateau
605x455 mm
avec tiroir double
et rails latéraux ;
avec commande
1 bouton avec
poignée
(50 kg max)*

Couleur : blanc
Réf : 815780

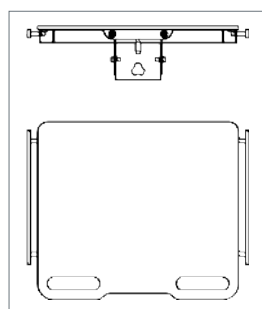

Plateau
605x455 mm
avec rails
latéraux ; avec
commande 2
boutons avec
poignée
(50 kg max)

Couleur : blanc
Réf : 815725

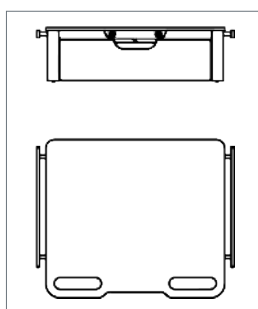

Bloc plateau
605x455 mm
avec tiroir simple
et rails latéraux ;
avec commande
2 boutons avec
poignée
(50 kg max)*

Couleur : blanc
Réf : 815777

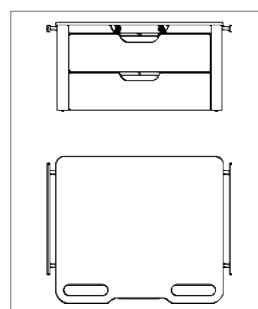

Bloc plateau
605x455 mm
avec tiroir double
et rails latéraux ;
avec commande
2 boutons avec
poignée
(50 kg max)*

Couleur : blanc
Réf : 815781

ACCESSOIRES

Plateau(x) / tiroir(s) pour nacelles ou boîtiers horizontaux

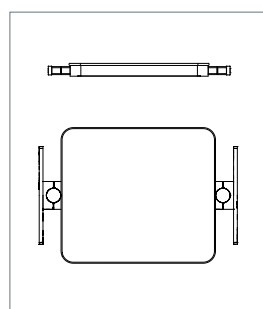

Plateau
405x355 mm
avec rails
latéraux
(40 kg max)

Couleur : blanc
Réf : 815624

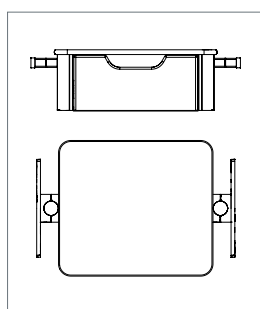

Bloc plateau
405x355 mm
avec tiroir simple
et rails latéraux
(40 kg max)

Couleur : blanc
Réf : 815758

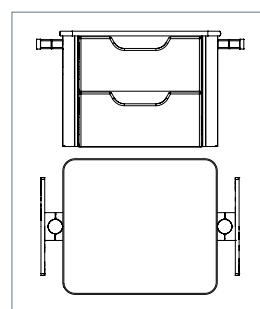

Bloc plateau
405x355 mm
avec tiroir double
et rails latéraux
(40 kg max)

Couleur : blanc
Réf : 815759

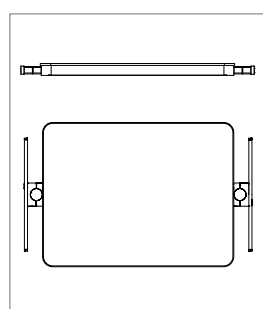

Plateau
605x455 mm
avec rail latéraux
(50 kg max)

Couleur : blanc
Réf : 815622

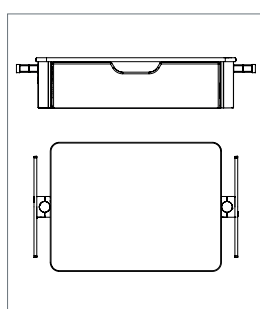

Bloc plateau
605x455 mm
avec tiroir simple
et rails latéraux
(50 kg max)*

Couleur : blanc
Réf : 815756

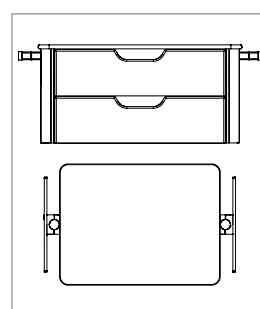

Bloc plateau
605x455 mm
avec tiroir double
et rails latéraux
(50 kg max)*

Couleur : blanc
Réf : 815757

Descriptif : tiroir blanc avec coulisse invisible, amortissement en fin de course pour fermer le tiroir sans bruit et le maintenir en position fermée.

En option finition avec décors unis ou bois, possibilité d'imprimer des décors personnalisables (nous contacter).

* **Tiroirs avec bacs amovibles de couleur blanc en matière ABS antibactérien**

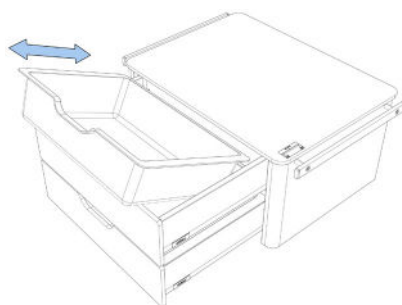

Choisissez l'interface de fixation correspondant à vos bloc(s) plateau(x) et tiroir(s) :

Interface de fixation plateau(x)/bloc tiroir(s) 405x355 mm pour rail vertical simple - Réf : 815682

Interface de fixation plateau(x)/bloc tiroir(s) 605x455 mm pour rail vertical simple - Réf : 815789

Interface de fixation plateau(x)/bloc tiroir(s) 605x455 mm pour colonne MULTICARE et boîtier vertical TECH-CARE 2 faces - Réf : 815683

Interface de fixation plateau(x)/bloc tiroir(s) 605x455 mm pour boîtier vertical 4 faces sur rails verticaux - Réf : 815788

Interface de fixation pour tube Ø38 vertical - Réf : 815684

Interface de fixation pour FLUIDYS T mono avec 2 rails latéraux - Réf : 815685

Interface de fixation pour FLUIDYS T duo avec 2 rails latéraux - Réf : 815686

Normes & recommandations

- NF EN ISO 13485 : Systèmes de management de la qualité
- NF EN ISO 19054 : Systèmes de rails de support pour appareils médicaux
- NF EN 60598-2-25 + A1 : luminaires pour les unités de soins des hôpitaux et des maisons de santé
- NF EN 12464-1 : Eclairage des lieux de travail
- Recommandations AFE relatives à l'éclairage des Etablissements de santé

Gaines tête de lit, Appliques d'éclairage, Bras Plafonniers, Poutres et Colonnes Suspendues,
Gaines Techniques, Luminaires Etanches, Surveillance gaz médicaux et Accessoires Biomédicaux

